

velleman®

HAM1000WS

WIRELESS SECURITY ALARM SYSTEM
DRAADLOOS BEVEILIGINGSSYSTEEM
SYSTÈME DE SÉCURITÉ SANS FIL
SISTEMA DE SEGURIDAD INALÁMBRICO
DRAHTLOSES ALARMSYSTEM



USER MANUAL
GEBRUIKERSHANDLEIDING
NOTICE D'EMPLOI
MANUAL DEL USUARIO
BEDIENUNGSANLEITUNG

CE

HAM1000WS – WIRELESS SECURITY ALARM SYSTEM

1. Introduction

To all residents of the European Union

Important environmental information about this product



This symbol on the device or the package indicates that disposal of the device after its lifecycle could harm the environment.

Do not dispose of the unit (or batteries) as unsorted municipal waste; it should be taken to a specialized company for recycling.

This device should be returned to your distributor or to a local recycling service.

Respect the local environmental rules.

If in doubt, contact your local waste disposal authorities.

As safety, security and usage requirements vary according to the country or area of buy, please contact your local authorities for an installation and use complying with local requirements.

Thank you for buying the HAM1000WS! This is a wireless security alarm system that will notice you of the presence of a movement inside the protected area. Please read the manual thoroughly before bringing this device into service. If the device was damaged in transit, don't install or use it and contact your dealer.

2. Safety Instructions

- Damage caused by disregard of certain guidelines in this manual is not covered by the warranty and the dealer will not accept responsibility for any ensuing defects or problems.
- Use the original packaging if the device is to be transported.
- All modifications of the device are forbidden for safety reasons.
- Do not install this system where it will be exposed to direct rain sunshine or rain.
- Never put the device close to your ear as the siren is very loud.
- Keep the device away from heat sources such as radiators, heating ducts and stoves.
- If the system sounds at random, it is possible that the system has been installed too close to a heat source. In that case, change the location or direction of the unit.
- This system can provide valuable protection for your home and property if used properly. However, it cannot guarantee complete protection against burglary or robbery. Therefore, VELLEMAN nv will not be responsible for any losses or damages which occur during the use of this product.

3. Description (fig. 1)

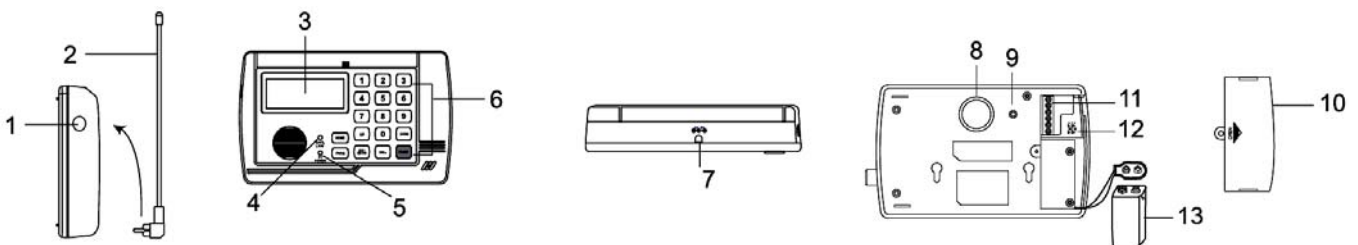

1. Aerial input
2. Aerial
3. LCD
4. Battery low LED
5. DC power LED
6. Numerical keys
7. DC 9V power jack

8. Buzzer
9. Reset button ► ◯ ◄
10. Battery cover
11. External terminal
12. Wireless AC socket
13. 9V battery (not incl.)

4. Installation

1. Remove the screw of the battery cover of the main unit and install 1 x alkaline 9V battery (order code **6LR61**, not incl.). Note that this battery is used as backup in case of a power failure.
2. Plug the aerial into the jack and mount it in a vertical position. It is possible that the aerial is bent. Simply bend it back.
3. Plug the AC adapter into the 9V socket.
4. Now, install the unit onto the wall if desired. Choose a suitable location, at a height of 1.5 to 2m (5 to 6 feet). Drill the holes, install the plugs and screws. Place the unit over the screws and slide securely the unit over the screws (see fig.).

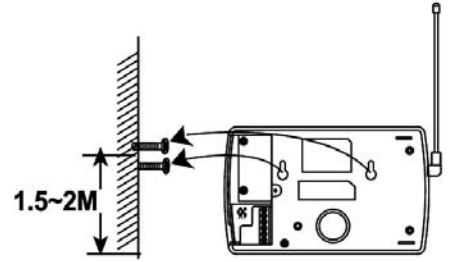

5. Setting the System

The system can only be set in standby mode. The device will automatically exit this setup mode after 15 seconds of inactivity. Note that the **HAM1000WS** has a factory preset code (000) which can be changed into a personal code.

a. Changing the Access Code

1. Enter the factory preset access code (000). Press the PROG key once. PASSWORD will flash.
2. Press the ARM/DISARM key to confirm the will to modify the access code.
3. Enter your personal access code (3 to 6 digits) and press the ARM/DISARM key to confirm the new access code.
4. Now press the DOWN or UP key to select a setup option or press the PROG key 5 times to exit.

NOTE: In case you forget your access code, hold PROG pressed and use a pen to press RESET ►○◄ once. Release PROG. The system will restore to the factory preset access code (000) and reset date and time. All other programmed settings will be maintained.

b. ID Codes

All the sensors and the remote control have a factory preset code. The whole system is ready for use. However, you can expand the system by using use more sensors. To program a code into the unit, please follow these steps:

1. Enter the access code and press PROG twice. You will see the LEARN icon flash on the LCD.
2. Press ARM/DISARM to confirm. The system will enter into the learning mode. The ZONE 1 icon will flash.
3. Press UP or DOWN to select the zone. A zone can either be coded (FULL) or empty (NO ID CODE). In the first case, choose another zone or press DEL to delete the code. In the second case, a code can be programmed.
4. Press ARM/DISARM to confirm the zone location.
5. Trigger the sensor of the motion detector or the door/window detector, or press any key on the remote control. You will hear a long beep confirming the code has been successfully programmed.
6. Press UP or DOWN to select another zone to program or press PROG three times to exit.

c. Siren ON/OFF

1. To disable the siren, enter the access code and press PROG three times.
2. The 📢 icon will flash on the LCD. Press ARM/DISARM to confirm.
3. Able or disable the siren using UP or DOWN. Press ARM/DISARM to confirm.
4. Press UP or DOWN to select another setup option or press PROG three times to exit.

d. Entry Delay Time

The system has a factory entry delay of 20 seconds.

1. Enter the access code and press PROG four times. ENTRY will now flash on the LCD.
2. Press ARM/DISARM to confirm the selection.
3. Use UP or DOWN to select the entry delay (0, 5, 10 or 20 seconds). Press ARM/DISARM to confirm.
4. Press PROG twice to exit.

e. System Time Setting

1. Enter the access code and press PROG five times.  will now flash on the LCD.
2. Press ARM/DISARM to confirm your selection.
3. The date will now appear on the LCD in a YY/MM/DD format followed by the time. Flashing numbers can be modified using UP or DOWN. Press ARM/DISARM to confirm your selection.
4. When finished, press PROG once to exit.

6. Testing the Range of the Wireless Sensor

After selecting a mounting location, press HOME and wait 60 seconds before triggering the sensor. The main unit should emit a chime and the LCD should display the sensor zone number. Press HOME again to exit the mode.

7. Operation of the Main Unit

a. Arming the System

1. Enter the access code and press ARM/DISARM.
2. You will hear three short beeps and the ARM icon will appear on the LCD.
3. To arm the system, hold ARM pressed on the remote unit for 2 seconds.
4. You will hear another beep after 60 seconds. The alarm is now armed.
5. The main unit will detect now the sensor status (closed or open). The alarm will be activated when the sensor is still open after 5 seconds.

b. Alarm

1. When armed, the main unit will display a TRIGGER icon and the zone number when a signal has been intercepted inside the protection zone. A siren will sound for 30 seconds after the set entry delay time has elapsed.
2. Note that the siren will only sound when activated (see "5.c. Siren ON/OFF").

c. Disarming the System

1. Enter the access code and press ARM/DISARM.
2. You will hear a beep. The ARM icon will disappear from the main unit LCD confirming that the system has been disarmed.
3. You can also press and hold DISARM for 2 seconds on the remote control.

d. The Panic Button

1. Press the PANIC button on the main unit or hold the PANIC button pressed for 2 seconds on the remote control. The alarm will sound instantly.
2. Enter the access code and press ARM/DISARM on the main unit to stop the siren. You can also hold DIASRM pressed for 2 seconds on the remote control.

e. The Home Mode Function

When a sensor signal is triggered, you will be able to monitor the zone on the LCD. The main unit will also emit a chime. This function allows you to enable or to disable a zone.

1. To activate the home mode, press HOME. You will hear a chime and see a HOME icon on the LCD.
2. Wait 60 seconds until you hear a beep.
3. When the sensor detects a signal in the protected area, you will hear a chime.
4. Press HOME to exit the mode.
5. The system has all the zones factory enabled. To disable a zone, enter the access code and press HOME.
6. The ZONE 1 icon will now flash. Use UP or DOWN to select the zone and press ARM/DISARM to confirm your selection. Next, press ON or OFF to enable or to disable the zone. Press ARM/DISARM to confirm.
7. Press HOME again to exit the mode.

f. Other Functions

1. The **HAM1000WS** features a LED indicating when the battery is low. When this LED is flashing, please replace the battery with a fresh one to ensure proper operation.
2. In standby mode, press DOWN to view the last 5 triggered records.

8. The Motion Detector (order code HAM1000WS/MDS, incl.)

a. Testing the Motion Detector

Before mounting the motion detector, it is recommended to test the transmitting range. Press HOME on the main unit and align the motion detector to cover a large area. Temporarily fix the motion detector and walk by to test the sensor. You should hear a chime coming from the main unit. If not, realign the motion detector.

b. Installation

1. Open the battery compartment and install 1 alkaline 9V battery (order code **6LR61**, not incl.). Close the battery compartment.
2. Choose a suitable location, at a height of 1.5 to 2m (5 to 6 feet). Drill the holes, install the plugs and fix the mounting bracket using the screws. Slide the unit onto the bracket and align the motion detector for best coverage (see fig.).

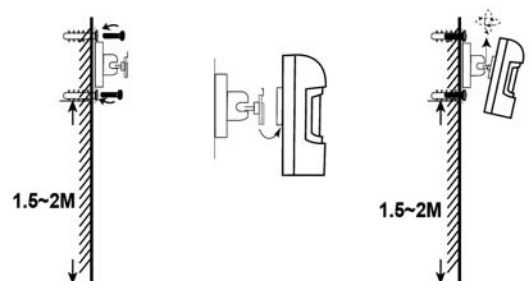

c. Battery

Please replace the battery when the battery low indicator lights.

9. The Remote Control (order code HAM1000WS/RC, incl.)

a. Battery Installation

1. Open the battery cover using an appropriate screwdriver and install 1 x CR2032 battery (incl.). Mind the polarity. The batteries should last 5 to 6 months (normal operation).
2. Close the battery compartment.

b. Transmission Range

The transmission range is $\pm 20m$. Replace the batteries if you have to shorten this range.

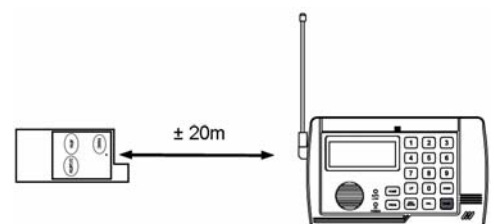

10. Door/Window Sensor (order code HAM1000WS/SDWS, optional)

a. Testing the System

Before mounting, it is recommended to test the transmitting range. Press HOME on the main, wait 60 seconds, open and close the magnetic switch of the door/window sensor to trigger the alarm. Deploy the aerial if necessary.

b. Installation

1. Open the battery cover and install 1 x 9V battery (order code **6LR61**, not incl.). Close the battery cover.
2. Choose a mounting location to mount the sensor. Fix the sensor to the door or window frame using the included double-sided tape. Make sure to align both marks (▶ and ◀).
3. It is possible to add extra wired magnetic sensors in order to expand the detection area.
 - Open the battery compartment of the door/window sensor.
 - Remove the screw from the terminals and remove the connection wire.
 - Measure the length of the wire needed to connect the sensor to the transmitter and cut the wire at the correct length. Strip 1.5cm (± ½") of insulation from the wire ends and twist the conductor wires together.
 - Connect the sensor with the transmitter. Make sure to connect the sensor and the transmitter in a loop. Connect in series when using more than one sensor (see fig.).

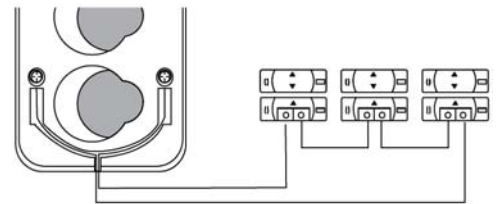

c. Operation

The unit will switch to standby 60 seconds after battery installation.

11. Door/Window Sensor with Alarm (order code HAM1000WS/DWS, optional)

a. Testing the Door/Window Sensor

Before mounting, it is recommended to test the transmitting range. Press HOME on the main, wait 60 seconds, open and close the magnetic switch of the door/window sensor to trigger the alarm. Deploy the aerial if necessary.

b. Installation

1. Unscrew and remove the battery cover. Install 1 x 9V battery (order code **6LR61**, not incl.). Close the battery cover.
2. Choose a mounting location to mount the sensor. Drill the holes and insert the plugs and screws. Fix the sensor onto the screws.
3. Now, mount the magnetic sensors to the door or window frame using the included double-sided tape. Make sure to align both marks (▶ and ◀).
4. Connect the sensor with the transmitter. Connect in series when using more than one sensor (see fig.).

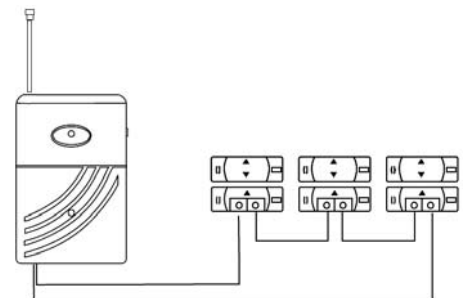

12. Troubleshooting

<i>Problem</i>	<i>Possible Solution</i>
Main unit will not arm / disarm	<ul style="list-style-type: none"> • Make sure you've entered the correct access code. If not, re-enter the code. • Reset (▶ ◯ ◀) the main unit using a sharp object and try to arm/disarm again.
No remote control function	<ul style="list-style-type: none"> • Check the battery and replace if necessary. • Reprogram the ID code (see "5.b. ID Codes")

13. Technical Specifications

Power Supply	
Main Unit	9VDC / 500mA (incl.) (backup battery 9V, order code 6LR61 , not incl.)
Motion Detector	1 x 9V battery (order code 6LR61)
Remote Control	1 x CR2032 battery (incl.)
Weight of the Main Unit	850g

For more info concerning this product, please visit our website www.velleman.eu.
The information in this manual is subject to change without prior notice.

HAM1000WS – DRAADLOOS BEVEILIGINGSSYSTEEM

1. Inleiding

Aan alle ingezetenen van de Europese Unie

Belangrijke milieu-informatie betreffende dit product



Dit symbool op het toestel of de verpakking geeft aan dat, als het na zijn levenscyclus wordt weggeworpen, dit toestel schade kan toebrengen aan het milieu.

Gooi dit toestel (en eventuele batterijen) niet bij het gewone huishoudelijke afval; het moet bij een gespecialiseerd bedrijf terecht komen voor recyclage.

U moet dit toestel naar uw verdeler of naar een lokaal recyclagepunt brengen.

Respecteer de plaatselijke milieuwetgeving.

Hebt u vragen, contacteer dan de plaatselijke autoriteiten inzake verwijdering.

Veiligheids- en gebruikseisen verschillen zijn verschillend voor elk land of regio van aankoop. Neem contact op met de plaatselijke autoriteiten inzake de installatie en het gebruik conform de plaatselijke wetgeving.

Dank u voor uw aankoop! De **HAM1000WS** is een draadloos beveiligingssysteem dat u waarschuwt wanneer een indringer de bewaakte zone betreedt. Lees deze handleiding grondig voor u het toestel in gebruik neemt. Wordt het toestel beschadigd tijdens het transport, installeer het dan niet en raadpleeg uw dealer.

2. Veiligheidsinstructies

- De garantie geldt niet voor schade door het negeren van bepaalde richtlijnen in deze handleiding en uw dealer zal de verantwoordelijkheid afwijzen voor defecten of problemen die hier rechtstreeks verband mee houden.
- Gebruik de oorspronkelijke verpakking wanneer u het toestel vervoert.
- Om veiligheidsredenen mag de gebruiker geen wijzigingen aanbrengen aan het toestel.
- Stel het toestel niet bloot aan regen of direct zonlicht.
- Plaats nooit het oor tegen het toestel; het alarm klinkt luid.
- Houd het toestel uit de buurt van radiatorkachels, warmteroosters en andere warmtebronnen.
- Het is mogelijk dat het systeem te dicht in de buurt van een warmtebron is geïnstalleerd wanneer het alarm zonder reden afgaat. Verplaats in dit geval het toestel of richt het naar een ander punt.
- Dit systeem beschermt uw huis en eigendom voldoende mits een correct gebruik. Het garandeert echter geen volledige bescherming tegen inbraak of diefstal. VELLEMAN nv kan dus niet verantwoordelijk worden gesteld voor diefstal of beschadiging van eigendom tijdens inbraak.

3. Omschrijving (zie fig. 1)

1. Ingang antenne
2. Antenne
3. LCD-scherm
4. Aanduiding zwakke batterij
5. DC power LED
6. Cijfertoetsen
7. 9VDC voedingsingang
8. Zoemer
9. Resetknop ► ◯ ◀
10. Batterijvak
11. Externe terminal
12. AC-ingang
13. 9V batterij (niet meegelev.)

4. Installatie

1. Verwijder de schroef van het batterijvak en plaats 1 x 9V alkalinebatterij (order code **6LR61**, niet meegelev.). Deze batterij is een back-upbatterij die het toestel voedt tijdens een stroomonderbreking.
2. Monteer de antenne in de ingang en richt de antenne naar boven. Buig de antenne voorzichtig recht indien nodig.
3. Steek de AC adapter in de 9V ingang.
4. Monteer het toestel nu aan de muur indien gewenst. Kies een geschikte montageplaats, op een hoogte van 1.5 à 2m. Boor de gaten en plaats de pluggen en schroeven. Maak het toestel nu stevig vast aan de schroeven (zie fig.).

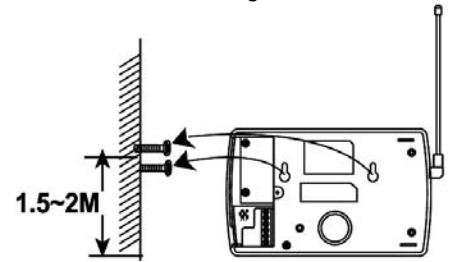

5. Het beveiligingssysteem configureren

Dit systeem kan enkel geconfigureerd worden in stand-by modus. Het toestel verlaat automatisch het configuratiemenu 15 seconden na de laatste handeling. Noteer dat de **HAM1000WS** een standaard toegangscode (000) meegekregen heeft. Deze code kunt u natuurlijk wijzigen.

a. De toegangscode wijzigen

1. Geef de standaard toegangscode in (000). Druk éénmaal op PROG. PASSWORD knippert op het schermpje.
2. Druk op ARM/DISARM om aan te geven dat u de code wenst te wijzigen.
3. Geef uw persoonlijke code in (3 tot 6 digits) en druk op ARM/DISARM om de nieuwe code te bevestigen.
4. Selecteer een andere configuratieoptie met DOWN of UP. Druk 5 maal op PROG om het menu te verlaten.

OPMERKING: Mocht u de toegangscode vergeten zijn, houd PROG ingedrukt en druk op RESET ► ◯ ◀ met een puntig voorwerp. Laat PROG los. De standaard toegangscode (000) wordt opnieuw ingesteld en datum en tijd worden gereset. Alle ander instellingen blijven bewaard.

b. ID-codes

De sensoren en de afstandsbediening worden geleverd met een standaard code zodat u het systeem gelijk kunt gaan gebruiken. U kunt echter het huidige systeem uitbreiden door meer sensoren te gebruiken. Die sensoren moeten dus gecodeerd worden:

1. Geef de toegangscode in en druk tweemaal op PROG. LEARN knippert op het schermpje.
2. Druk op ARM/DISARM om te bevestigen. U krijgt nu toegang tot de aanleermodus. ZONE 1 knippert.
3. Druk op UP of DOWN om de zone te selecteren. Een is ofwel gecodeerd (FULL) of is het niet (NO ID CODE). Kies een volgende code wanneer deze al gecodeerd is of druk op DEL om de code te verwijderen. Een niet-gecodeerde code kan dus worden gecodeerd.
4. Druk op ARM/DISARM om de codekeuze te bevestigen.
5. Activeer de bewegingssensor van de deur-/raamdetector of druk op een toets op de afstandsbediening. U hoort nu een lange pieptoon als bevestiging van de codering.
6. Druk op UP of DOWN om een andere zone te selecteren of druk driemaal op PROG om te verlaten.

c. Sirene aan/uit

1. Geef de toegangscode in en druk driemaal op PROG om de sirene uit te schakelen.
2. De  icoon knippert op het schermpje. Druk op ARM/DISARM om te bevestigen.
3. Activeer of deactiveer de sirene met UP of DOWN. Druk op ARM/DISARM om te bevestigen.
4. Druk op UP of DOWN om een andere configuratieoptie te selecteren of druk driemaal op PROG om te verlaten.

d. Toegangstijd instellen

Het toestel heeft een standaard toegangstijd van 20 seconden.

1. Geef de toegangscode in en druk viermaal op PROG. ENTRY knippert op het schermpje.
2. Druk op ARM/DISARM om de keuze te bevestigen.
3. Selecteer de toegangstijd (0, 5, 10 of 20 seconden) met UP of DOWN. Druk op ARM/DISARM om te bevestigen.
4. Druk tweemaal op PROG om te verlaten.

e. Tijdsinstelling

1. Geef de toegangscode in en druk vijfmaal op PROG. ☹ knippert op het schermpje.
2. Druk op ARM/DISARM om de keuze te bevestigen.
3. De datum verschijnt nu op het schermpje (JJ/MM/DD) gevolgd door de tijd. U kunt de knipperende cijfers nu wijzigen met UP of DOWN. Druk op ARM/DISARM om de selectie te bevestigen.
4. Druk op PROG wanneer u alles hebt geconfigureerd.

6. De afstand tussen de detector en de hoofdeenheid testen

Kies een montageplaats. Druk op HOME en activeer de sensor na een 60-tal seconden. De hoofdeenheid produceert nu een geluid en het LCD-scherm geeft het zonenummer van de sensor weer. Druk op HOME om deze modus te verlaten.

7. Het toestel gebruiken

a. Het systeem inschakelen

1. Geef de toegangscode in druk op ARM/DISARM.
2. U hoort drie pieptonen terwijl ARM op het schermpje verschijnt.
3. Om het systeem in te schakelen, houd ARM op de afstandsbediening gedurende 2 seconden ingedrukt.
4. Na 60 seconden hoort u nu nog een pieptoon. Het systeem is nu geactiveerd.
5. De hoofdeenheid is nu in staat om de status van de sensor te bepalen (gesloten of open). Merk op dat het alarm wordt ingeschakeld wanneer de sensor na 5 seconden nog altijd geopend is.

b. Alarm

1. Een geactiveerd toestel geeft, wanneer het een signaal binnen de beveiligingszone opvangt, TRIGGER en het zonenummer weer. Na het aflopen van de ingestelde toegangstijd hoort u dan gedurende 30 seconden een alarmgeluid.
2. Noteer dat de sirene enkel hoorbaar is wanneer u deze hebt geactiveerd (zie "5.c. Sirene aan/uit").

c. Het systeem uitschakelen

1. Geef de toegangscode in en druk op ARM/DISARM.
2. U hoort een pieptoon. ARM verdwijnt van het schermpje; het systeem is uitgeschakeld.
3. U kunt eveneens DISARM op de afstandsbediening gedurende 2 seconden ingedrukt houden.

d. De PANIC-toets

1. Druk op PANIC op de hoofdeenheid button of houd PANIC op de afstandsbediening gedurende 2 seconden ingedrukt. Het paniekalarm wordt onmiddellijk ingeschakeld.
2. Geef de toegangscode in en druk op ARM/DISARM op de hoofdeenheid om het alarm uit schakelen. U kunt ook DIASRM op de afstandsbediening gedurende 2 seconden ingedrukt houden.

e. De monitorfunctie

Wanneer een signaal wordt opgevangen, dan zal de hoofdeenheid de zone weergeven en een geluid produceren. Met deze functie kunt u dus een zone in- of uitschakelen.

1. Druk op HOME. U hoort een geluid en ziet HOME op het LCD-schermpje verschijnen.
2. Wacht gedurende 60 seconden tot u een pieptoon hoort.
3. Wanneer de sensor een signaal opvangt binnen de beveiligingszone, hoort u een geluid.
4. Druk op HOME om de modus te verlaten.
5. Alle zones zijn standaard geactiveerd. Om een zone te deactiveren, geef d toegangscade in en druk op HOME.
6. ZONE 1 knippert op het scherpje. Selecteer de zone met UP of DOWN en druk op ARM/DISARM om de keuze te bevestigen. Druk vervolgens op ON of OFF om de zone te activeren of te deactiveren. Druk op ARM/DISARM om te bevestigen.
7. Druk opnieuw op HOME om de modus te verlaten.

f. Andere functies

1. De **HAM1000WS** is uitgerust met een led voor zwakke batterijen. Vervang de batterijen indien de led flitst.
2. In stand-by modus drukt u op DOWN om de laatste 5 triggerpunten n ate gaan.

8. De bewegingsdetector (order code HAM1000WS/MDS, meegelev.)

a. De bewegingsdetector testen

Het is aangeraden om het zendbereik te testen alvorens de detector te plaatsen. Druk op HOME op de hoofdeenheid et plaats de detector zodat hij een zo groot mogelijk oppervlak bestrijkt. Monteer voorlopig de detector en stap voorbij de sensor. De hoofdeenheid slaat nu alarm. Zoniet, richt de sensor opnieuw.

b. Installatie

1. Open het batterijvak en plaats 1 x 9V alkalinebatterij (order code **6LR61**, niet meegelev.). Sluit het batterijvak.
2. Kies een geschikte montageplaats op een hoogte van 1.5 à 2m. Boor de gaten, plaats een nylon plug in elk gat en maak de montagebeugel vast met de schroeven. Glijd de eenheid op de beugel zoals afgebeeld en richt de eenheid.

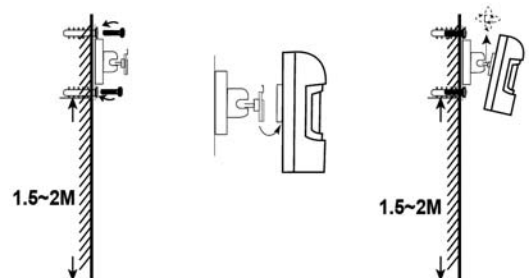

c. De batterij

Vervang de batterij indien de aanduiding voor zwakke batterij oplicht.

9. De afstandsbediening (order code HAM1000WS/RC, meegelev.)

a. De batterijen plaatsen

1. Open het batterijvak met een gepaste schroevendraaier en plaats 1 x CR2032-batterij (meegelev.). Respecteer de polariteit. De batterijen hebben een levensduur van 5 tot 6 maanden (normaal gebruik).
2. Sluit het batterijvak.

b. Zendbereik

Het zendbereik bedraagt $\pm 20\text{m}$. Vervang de batterijen indien u de afstand moet verminderen.

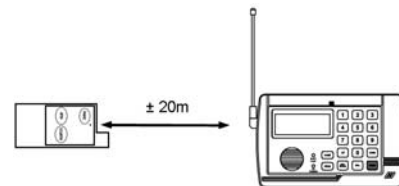

10. Deur-/raamsensor (order code HAM1000WS/SDWS, optioneel)

a. Het systeem testen

Het is aangeraden om het zendbereik te testen alvorens de sensoren te plaatsen. Druk op HOME op de hoofdeenheid, wacht 60 seconden, open en sluit de magnetische schakelaar van de deur-/raamsensor om het alarm in te schakelen. Trek de antenne uit indien nodig.

b. Installatie

1. Open het batterijvak en plaats 1 x 9V batterij (order code **6LR61**, niet meegelev.). Sluit het batterijvak.
2. Kies een geschikte montageplaats. Maak de sensor vast aan het raam of de deurlijst met behulp van de dubbele tape. Zorg dat u beide markeringen op één lijn plaatst (▶ en ◀).
3. Het is mogelijk om extra sensoren aan te sluiten en zo de beveiligde oppervlakte uit te breiden.
 - Open het batterijvak van de deur-/raamsensor.
 - Maak de schroef van de terminals los en verwijder de aansluitingskabels.
 - Meet de afstand tussen sensor en zender en knip de kabels op de correcte lengte af. Leg ongeveer 1.5cm kabel bloot en vlecht de eindjes.
 - Sluit de sensor aan de zender. Zorg dat u de sensor en de zender in een lus schakelt. Verbind in serie wanneer u meer dan één sensor gebruikt (zie fig.).

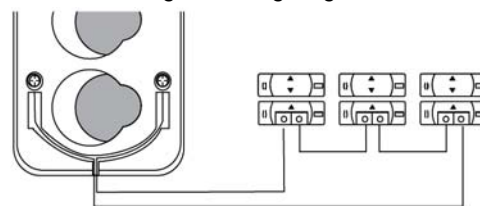

c. Gebruik

De eenheid schakelt over naar stand-by 60 seconden nadat u de batterij hebt geplaatst.

11. Deur-/raamsensor met alarm (order code HAM1000WS/DWS, optioneel)

a. De deur-/raamsensor testen

Het is aangeraden om het zendbereik te testen alvorens de sensoren te plaatsen. Druk op HOME op de hoofdeenheid, wacht 60 seconden, open en sluit de magnetische schakelaar van de deur-/raamsensor om het alarm in te schakelen. Trek de antenne uit indien nodig.

b. Installatie

1. Open het batterijvak en plaats 1 x 9V batterij (order code **6LR61**, niet meegelev.). Sluit het batterijvak.
2. Kies een geschikte montageplaats. Boor de gaten, plaats een nylon plug in elk gat en plaats de schroeven. Maak de sensor aan de schroeven vast.
3. Plaats nu de sensoren aan het raam of de deurlijst met de dubbele tape. Zorg dat u beide markeringen op één lijn plaatst (▶ en ◀).
4. Verbind de sensor met de zender. Verbind in serie wanneer u meer dan één sensor gebruikt (zie fig.).

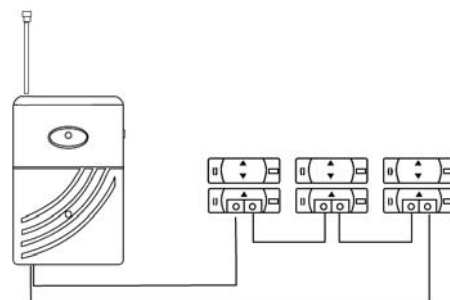

12. Problemen en oplossingen

<i>Probleem</i>	<i>Mogelijke oplossing</i>
Hoofdeenheid kan niet in- of uitgeschakeld worden	<ul style="list-style-type: none">• Controleer of u de correcte toegangscode ingegeven hebt.• Reset (▶ ◯ ◀) de hoofdeenheid met behulp van een scherp object. Probeer de hoofdeenheid opnieuw in of uit te schakelen.
Afstandbediening functioneert niet	<ul style="list-style-type: none">• Controleer de batterij en vervang ze indien nodig.• Herprogrammeer de ID-code (zie "5.b. ID-codes")

13. Technische specificaties

Voeding

Hoofdeenheid	9VDC / 500mA (incl.) (9V back-upbatterij, order code 6LR61 , niet meegelev.)
Bewegingsdetector	1 x 9V batterij (order code 6LR61)
Afstandsbediening	1 x CR2032-batterij (meegelev.)
Gewicht van de hoofdeenheid	850g

Voor meer informatie omtrent dit product, zie www.velleman.eu.

De informatie in deze handleiding kan te allen tijde worden gewijzigd zonder voorafgaande kennisgeving.

HAM1000WS – SYSTÈME DE SÉCURITÉ SANS FIL

1. Introduction et caractéristiques

Aux résidents de l'Union européenne

Des informations environnementales importantes concernant ce produit



Ce symbole sur l'appareil ou l'emballage indique que l'élimination d'un appareil en fin de vie peut polluer l'environnement.

Ne pas jeter un appareil électrique ou électronique (et des piles éventuelles) parmi les déchets municipaux non sujets au tri sélectif ; une déchèterie traitera l'appareil en question.

Renvoyer les équipements usagés à votre fournisseur ou à un service de recyclage local.

Il convient de respecter la réglementation locale relative à la protection de l'environnement.

En cas de questions, contacter les autorités locales pour élimination.

Les exigences de sécurité et d'utilisation varient selon le pays ou la région d'achat. Contacter les autorités locales pour une installation et une utilisation conforme à la législation locale.

Nous vous remercions de votre achat ! Le **HAM1000WS** est un système de sécurité sans fil qui vous avertira d'une présence dans la zone sécurisée. Lire la présente notice attentivement avant la mise en service de l'appareil. Si l'appareil a été endommagé pendant le transport, ne pas l'installer et consulter votre revendeur.

2. Prescriptions de sécurité

- La garantie ne s'applique pas aux dommages survenus en négligeant certaines directives de cette notice et votre revendeur déclinera toute responsabilité pour les problèmes et les défauts qui en résultent.
- Transporter l'appareil dans son emballage originel.
- Toute modification de l'appareil est interdite pour des raisons de sécurité.
- Ne pas exposer le système aux rayons directs du soleil ou à la pluie.
- Éviter de poser l'oreille directement sur l'appareil ; la sonnerie retentit à un volume important.
- Tenir l'appareil à l'écart de sources de chaleur comme p.ex. des radiateurs, bouches d'air et de calorifères.
- Il se peut que le système soit installé trop près d'une source de chaleur lorsque l'alarme se déclenche sans aucune raison. Le cas échéant, modifier l'emplacement ou l'alignement de l'unité.

- Ce système peut être un ensemble très efficace et protéger votre demeure et vos biens lors d'une utilisation comme décrit. Le système ne garantit pas toutefois la protection contre les vols et les cambriolages. SA VELLEMAN ne sera aucunement responsable de dommages ou de pertes survenues lors de l'usage de ce produit.

3. Description (voir ill. 1)

- | | |
|-----------------------------------|---|
| 1. Fiche d'entrée de l'antenne | 8. Ronfleur |
| 2. Antenne | 9. Touche de réinitialisation ► ○ ◀ |
| 3. Écran LCD | 10. Couverture de la trappe à batteries |
| 4. Indication LED pile faible | 11. Borne extérieure |
| 5. Indication LED alimentation CC | 12. Fiche CA sans fil |
| 6. Pavé numérique | 13. Pile 9V (non incl.) |
| 7. Fiche d'entrée CC 9V | |

4. Installation

1. Desserrer la vis de la trappe à batteries de l'unité principale et insérer 1 pile alcaline 9V (référence **6LR61**, non incl.). Cette pile servira d'alimentation de secours en cas de coupure de courant.
2. Insérer l'antenne dans la fiche d'entrée et la placer dans une position verticale. Il est possible que l'antenne soit pliée. Le cas échéant, redresser l'antenne.
3. Insérer l'adaptateur CA dans la fiche 9V.
4. Installer l'unité au mur si souhaité. Choisir un endroit approprié à une hauteur de 1.5 à 2m. Forer les trous, placer une cheville et une vis dans chaque trou. Monter l'unité sur les vis (voir ill.).

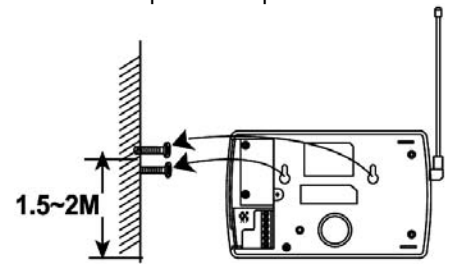

5. Paramétrage du système

Le paramétrage du système se fait en mode veille. Le système quitte automatiquement le menu de paramétrage après 15 secondes d'inactivité. Le **HAM1000WS** possède un code standard (000) qui peut être personnalisé.

a. Modification du code d'accès

1. Entrer le code d'accès standard (000). Enfoncer PROG. PASSWORD clignote.
2. Enfoncer la touche ARM/DISARM pour confirmer et modifier le code.
3. Entrer votre code personnalisé (3 à 6 chiffres) et enfoncer la touche ARM/DISARM pour confirmer le nouveau code.
4. Enfoncer DOWN ou UP pour sélectionner une option de paramétrage ou enfoncer PROG 5 fois pour quitter.

REMARQUE : Si vous avez oublié votre code, maintenir PROG enfoncé et enfoncer RESET ► ○ ◀ à l'aide d'un objet pointu. Relâcher PROG. Le système se réinitialise, ainsi que la date et l'heure, et obéit au code d'accès standard (000). Tout autre paramétrage sera sauvegardé.

b. Les codes d'identification

Tous les capteurs et la télécommande sont programmés avec le code standard. Le système est prêt pour l'emploi. Cependant, il est possible d'étendre le système en ajoutant des capteurs. Pour la programmation des codes, suivre les instructions ci-dessous :

1. Entrer le code d'accès et enfoncer deux fois PROG. L'icône LEARN clignote sur l'afficheur.
2. Enfoncer ARM/DISARM pour confirmer. Le système accède le mode d'apprentissage. L'icône ZONE 1 clignote.

3. Enfoncer UP ou DOWN pour sélectionner une zone. Une zone peut être encodée (FULL) ou libre (NO ID CODE). Dans le premier cas, choisir une autre zone ou enfoncer DEL pour effacer le code. Dans le deuxième cas, il est possible de programmer un code.
4. Enfoncer ARM/DISARM pour confirmer l'emplacement de la zone.
5. Actionner le capteur du détecteur de mouvement ou du capteur porte/fenêtre. Vous entendrez un bip sonore confirmant la programmation réussie.
6. Enfoncer UP ou DOWN pour sélectionner une autre zone ou enfoncer PROG pour quitter.

c. (Dés)activation de la sirène

1. Pour désactiver la sirène, enter le code d'accès et enfoncer PROG trois fois.
2. L'icône  clignote sur l'afficheur. Enfoncer ARM/DISARM pour confirmer.
3. (Dés)activer la sirène à l'aide des touches UP ou DOWN. Enfoncer ARM/DISARM pour confirmer.
4. Enfoncer UP ou DOWN pour sélectionner une autre option de paramétrage ou enfoncer PROG trois fois pour quitter.

d. Délai d'entrée

Le système est programmé par défaut avec un délai de 20 secondes.

1. Entrer le code d'accès et enfoncer PROG quatre fois. ENTRY clignote sur l'afficheur.
2. Enfoncer ARM/DISARM pour confirmer la sélection.
3. Utiliser UP ou DOWN pour sélectionner le délai (0, 5, 10 ou 20 secondes). Enfoncer ARM/DISARM pour confirmer.
4. Enfoncer PROG deux fois pour quitter.

e. Paramétrage de l'heure

1. Entrer le code d'accès et enfoncer PROG cinq fois.  clignote sur l'afficheur.
2. Enfoncer ARM/DISARM pour confirmer la sélection.
3. La date apparaît sur l'afficheur (AA/MM/JJ) suivi de l'heure. Modifier les chiffres clignotant avec les touches UP ou DOWN. Enfoncer ARM/DISARM pour confirmer la sélection.
4. Enfoncer PROG pour quitter le mode.

6. Tester la portée du détecteur du capteur sans fil

Sélectionner un endroit de montage, enfoncer HOME et patienter 60 secondes avant d'actionner le capteur. L'unité principale émet un signal sonore et l'afficheur affiche la zone du capteur. Enfoncer HOME pour quitter le mode.

7. Employer l'unité

a. Armement du système

1. Entrer le code d'accès et enfoncer ARM/DISARM.
2. Vous entendrez trois bips sonores. L'icône ARM apparaît sur l'afficheur.
3. Pour armer le système, maintenir ARM enfoncé sur la télécommande pendant 2 secondes.
4. Vous entendrez un autre bip sonore après 60 secondes. L'alarme est armée.
5. L'unité principale détecte l'état du capteur (fermé ou ouvert). L'alarme se déclenche au cas où le capteur est ouvert après 5 secondes.

b. L'alarme

1. Une fois le système armé, l'unité principale affichera l'icône TRIGGER et la zone de détection dès l'interception d'un signal dans la zone protégée. Vous entendrez une sirène pendant 30 secondes après l'écoulement du délai d'entrée.

2. Notez que la sirène ne retentit que si elle est activée (voir « 5.c. (Dés)activation de la sirène »).

c. Désarmement du système

1. Entrer le code d'accès et enfoncer ARM/DISARM.
2. Vous entendrez un bip sonore. L'icône ARM apparaît sur l'afficheur de l'unité principale pour confirmer le désarmement du système.
3. Il est également possible de maintenir enfoncé DISARM sur la télécommande pendant 2 secondes.

d. La touche « PANIC » (l'alarme de panique)

1. Enfoncez la touche PANIC sur l'unité principale ou maintenez enfoncée PANIC sur la télécommande pendant 2 secondes. L'alarme de panique est activée.
2. Entrer le code d'accès et enfoncez ARM/DISARM sur l'unité principale pour désactiver la sirène. Il est également possible de maintenir DIASRM enfoncée sur la télécommande pendant 2 secondes.

e. La fonction « Home Mode »

Dès l'amorçage d'un signal, il sera possible de visionner la zone à partir de l'afficheur. L'unité principale émettra une sonnerie. Cette fonction vous permet donc d'activer ou de désactiver une zone.

1. Enfoncez HOME pour activer. Vous entendrez une sonnerie. L'icône HOME s'affiche sur l'afficheur.
2. Patienter 60 secondes jusqu'à ce que vous entendiez un bip sonore.
3. Dès la détection d'un signal dans la zone protégée, vous entendrez une sonnerie.
4. Enfoncez HOME pour quitter le mode.
5. Toutes les zones sont actives par défaut. Pour désactiver une zone, enter le code d'accès et enfoncez HOME.
6. L'icône ZONE 1 clignote. Utiliser UP ou DOWN pour sélectionner la zone et enfoncez ARM/DISARM pour confirmer votre choix. Ensuite, enfoncez ON ou OFF pour activer ou désactiver la zone. Enfoncez ARM/DISARM pour confirmer.
7. Renfoncez HOME pour quitter le mode.

f. Autres fonctions

1. Le HAM1000WS est muni d'une LED indiquant l'état de la pile. Remplacer la pile quand cette LED clignote.
2. En mode veille, enfoncez DOWN pour visionner les 5 derniers points d'amorçage.

8. Le détecteur de mouvement (référence HAM1000WS/MDS, incl.)

a. Tester le détecteur de mouvement

Avant le montage du détecteur, il est conseillé de tester la portée de transmission. Enfoncez HOME sur l'unité principale et alignez le détecteur afin d'obtenir une surface étendue. Fixez temporairement le détecteur. Passez devant le détecteur afin d'actionner le capteur. Vous entendrez une sonnerie. Si l'unité principale n'émet aucune sonnerie, alignez le détecteur.

b. L'installation

1. Ouvrir la trappe à batterie et insérer 1 pile alcaline 9V (référence 6LR61, non incl.). Refermer la trappe à batterie.
2. Choisir un endroit de montage approprié. Forer des trous à une hauteur de 1.5 à 2m, insérer une cheville dans chaque trou et fixer le support à l'aide des vis. Fixer le détecteur sur le support et aligner comme illustré.

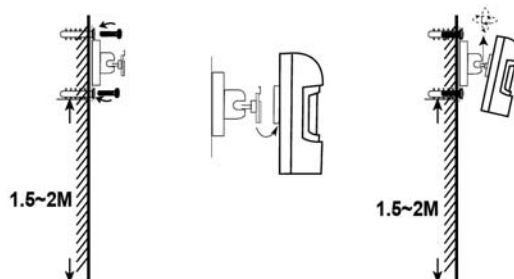

c. La pile

Remplacer la pile lorsque la LED d'indication de pile faible clignote.

9. La télécommande (référence HAM1000WS/RC, incl.)

a. L'installation de la pile

1. Ouvrir la trappe à batterie à l'aide d'un tournevis approprié et insérer 1 pile type CR2032 (incl.). Respecter la polarité. Les piles ont une autonomie de 5 à 6 mois (opération normale).
2. Fermer la trappe à batterie.

b. La portée de transmission

La portée de transmission est de $\pm 20m$. Remplacer les piles si cette portée diminue.

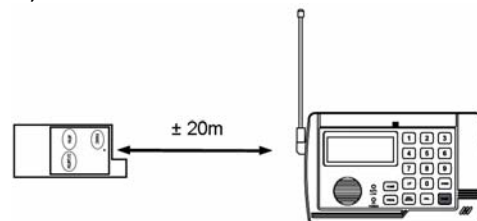

10. Le capteur de porte/fenêtre (référence HAM1000WS/SDWS, optionnel)

a. Tester le système

Avant le montage, il est conseillé de tester la portée de transmission. Enfoncer la touche HOME sur l'unité principale, patienter 60 secondes, ouvrir et refermer le commutateur magnétique du capteur afin d'amorcer l'alarme. Tirer l'antenne si nécessaire.

b. Installation

1. Ouvrir la trappe à batterie et insérer 1 pile 9V (référence **6LR61**, non incl.). Refermer la trappe à batterie.
2. Choisir un endroit de montage approprié. Fixer le capteur à la moulure de la porte ou à la fenêtre à l'aide du ruban adhésif double face. Veiller à aligner les repères (► et ◀).
3. Il est possible d'ajouter des capteurs câblés supplémentaires afin d'étendre la surface protégée.
 - Ouvrir la trappe à batterie du capteur de porte/fenêtre.
 - Desserrer la vis des bornes et retirer le câblage de connexion.
 - Mesurer la distance entre le capteur et l'émetteur, et couper le câble de connexion à la longueur appropriée. Dénuder le bout des câbles à une longueur de 1.5cm et tresser les bouts.
 - Raccorder le capteur à l'émetteur. Veiller à établir une connexion en boucle. Il est conseillé d'établir une connexion en série lorsque vous utilisez plus d'un capteur (voir ill.).

c. Emploi

L'unité commute en mode veille 60 secondes après l'insertion de la pile.

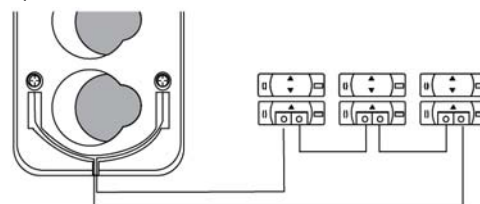

11. Le capteur de porte/fenêtre avec alarme (référence HAM1000WS/DWS, optionnel)

a. Tester le capteur

Avant le montage, il est conseillé de tester la portée de transmission. Enfoncer la touche HOME sur l'unité principale, patienter 60 secondes, ouvrir et refermer le commutateur magnétique du capteur afin d'amorcer l'alarme. Tirer l'antenne si nécessaire.

b. L'installation

1. Ouvrir la trappe à batterie et insérer 1 pile 9V (référence **6LR61**, non incl.). Refermer la trappe à batterie.
2. Choisir un endroit de montage approprié. Forer les trous, insérer une cheville et une vis dans chaque trou. Fixer le capteur aux vis.
3. Fixer le capteur à la moulure de la porte ou à la fenêtre à l'aide du ruban adhésif double face. Veiller à aligner les repères (▶ et ◀).
4. Raccorder le capteur à l'émetteur. Il est conseillé d'établir une connexion en série lorsque vous utilisez plus d'un capteur (voir ill.).

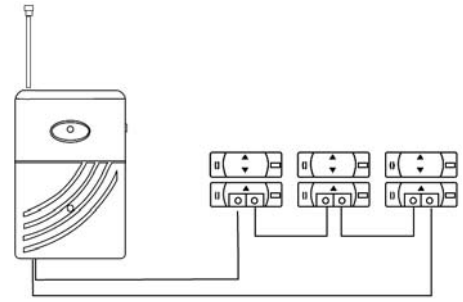

12.Problèmes et solutions

<i>Problème</i>	<i>Solution</i>
Impossibilité d'armement / désarmement de l'unité principale	<ul style="list-style-type: none">• Veiller à entrer le code d'accès correct.• Réinitialiser (▶ ◯ ◀) l'unité principale à l'aide d'un objet pointu afin d'armer / désarmer le système.
Fonctionnement entravé de la télécommande	<ul style="list-style-type: none">• Vérifier l'état des piles et remplacer si nécessaire.• Reprogrammer le code d'identification (voir « 5.b. Les codes d'identification »)

13.Spécifications techniques

Alimentation

Unité principale	9VCC / 500mA (incl.) (pile de secours 9V, référence 6LR61 , non incl.)
Détecteur de mouvement	1 pile 9V (référence 6LR61)
Télécommande	1 pile type CR2032 (incl.)
Poids de l'unité principale	850g

Pour plus d'information concernant cet article, visitez notre site web www.velleman.eu.

Toutes les informations présentées dans cette notice peuvent être modifiées sans notification préalable.

HAM1000WS – SISTEMA DE SEGURIDAD INALÁMBRICO

1. Introducción

A los ciudadanos de la Unión Europea

Importantes informaciones sobre el medio ambiente concerniente a este producto



Este símbolo en este aparato o el embalaje indica que, si tira las muestras inservibles, podrían dañar el medio ambiente.

No tire este aparato (ni las pilas, si las hubiera) en la basura doméstica; debe ir a una empresa especializada en reciclaje. Devuelva este aparato a su distribuidor o a la unidad de reciclaje local.

Respete las leyes locales en relación con el medio ambiente.

Si tiene dudas, contacte con las autoridades locales para residuos.

Las exigencias de seguridad y uso varían según le país o la región de compra. Contacte con las autoridades locales para una instalación y un uso conforme a, la legislación local.

¡Gracias por haber comprado el **HAM1000WS**! Es un sistema de seguridad inalámbrico que le avisará si un intruso entra en la zona vigilada. Lea atentamente las instrucciones del manual antes de usar el aparato. Si el aparato ha sufrido algún daño en el transporte no lo instale y póngase en contacto con su distribuidor.

2. Instrucciones de seguridad

- Daños causados por descuido de las instrucciones de seguridad de este manual invalidarán su garantía y su distribuidor no será responsable de ningún daño u otros problemas resultantes.
- Transporte el aparato en su embalaje original.
- Por razones de seguridad, las modificaciones no autorizadas del aparato están prohibidas.
- No exponga el aparato a rayos directos del sol o a lluvia.
- No ponga la oreja directamente en el aparato; la alarma suena a un volumen muy alto.
- Mantenga el aparato lejos del alcance de fuentes de calor como p.ej. radiadores, estufas, etc.
- Es posible que el sistema esté instalado demasiado cerca de una fuente de calor si la alarma se activa sin motivo. Si es el caso, desplace el aparato o diríjalo a otro punto.
- Este sistema protege su casa y posesiones de manera muy eficaz al utilizarlo de manera correcta. Sin embargo, no garantiza una protección completa contra robos. VELLEMAN SA no será responsable de daños o pérdidas causados durante un robo.

3. Descripción (véase fig. 1)

- | | |
|-----------------------------------|--|
| 1. Entrada antena | 8. Zumbador |
| 2. Antena | 9. Tecla de reinicialización ► ◯ ◀ (reset) |
| 3. Pantalla LCD | 10. Tapa del compartimiento de pilas |
| 4. Indicación LED batería baja | 11. Borne exterior |
| 5. Indicación LED alimentación CC | 12. entrada CA |
| 6. Tecla numérica | 13. Pila de 9V (no incl.) |
| 7. Entrada CC 9V | |

4. Instalación

1. Desatornille el tornillo del compartimiento de pilas de la unidad principal e introduzca 1 pila alcalina de 9V (referencia **6LR61**, no incl.). Esta pila servirá de alimentación de reserva en caso de fallo de alimentación.
2. Introduzca la antena en la entrada y póngala en una posición vertical. Es posible que la antena esté plegada. Si es el caso, enderece la antena.
3. introduzca el conector CA en la entrada de 9V.
4. Fije el aparato a la pared si quiere. Seleccione un lugar adecuado a una altura de 1.5 a 2m. Taladre los agujeros, introduzca los tacos y tornillos. Fije el aparato firmemente a los tornillos (véase fig.).

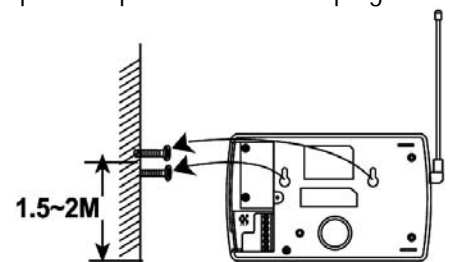

5. Ajustar el sistema

El sistema sólo puede ser ajustado en el modo 'stand-by'. El sistema sale automáticamente del menú de ajuste después de 15 segundos de inactividad. El **HAM1000WS** tiene un código estándar (000) que puede personalizar.

a. Modificar el código de acceso

1. Introduzca el código de acceso estándar (000). Pulse PROG. PASSWORD parpadea.
2. Pulse la tecla ARM/DISARM para confirmar y modificar el código.
3. Introduzca su código personalizado (de 3 a 6 cifras) y pulse la tecla ARM/DISARM para confirmar el nuevo código.
4. Pulse DOWN o UP para seleccionar una opción de ajuste o pulse PROG 5 veces para salirse.

NOTA: Si ha olvidado el código, mantenga PROG pulsado y pulse RESET ► ◯ ◀ con un objeto afilado. Suelte la tecla PROG. El sistema se reinicializa al igual que la fecha y la hora. Se establece de nuevo el código de acceso estándar (000). Los otros ajustes se guardarán.

b. Los códigos de identificación

Todos los sensores y el mando a distancia se programan con el código estándar. El sistema está listo para utilizar. No obstante, es posible ampliar el sistema al añadir sensores. Para la programación de los códigos, siga las siguientes instrucciones:

1. Introduzca el código de acceso y pulse PROG dos veces. El icono LEARN parpadea en la pantalla.
2. Pulse ARM/DISARM para confirmar. El sistema entra en el modo de memoria. El icono ZONE 1 parpadea.
3. Pulse UP o DOWN para seleccionar una zona. Es posible codificar una zona (FULL) o no (NO ID CODE). En el primer caso, seleccione otra zona o pulse DEL para borrar el código. En el segundo caso, es posible programar un código.
4. Pulse ARM/DISARM para confirmar la elección del código.
5. Active el sensor del detector de movimientos o del sensor de puerta/ventanas. Oirá un bip sonoro para confirmar la programación lograda.
6. Pulse UP o DOWN para seleccionar otra zona o pulse PROG para salirse.

c. (Des)activar la sirena

1. Para desactivar la sirena, introduzca el código de acceso y pulse PROG tres veces.
2. El icono  parpadea en la pantalla. Pulse ARM/DISARM para confirmar.
3. (Des)active la sirena con las teclas UP o DOWN. Pulse ARM/DISARM para confirmar.
4. Pulse UP o DOWN para seleccionar otra ajuste o pulse PROG tres veces para salirse.

d. Ajustar el tiempo de entrada

El sistema tiene un tiempo de entrada por defecto de 20 segundos.

1. Introduzca el código de acceso y pulse PROG cuatro veces. ENTRY parpadea en la pantalla.
2. Pulse ARM/DISARM para confirmar la selección.
3. Utilice UP o DOWN para seleccionar el tiempo (0, 5, 10 ó 20 segundos). Pulse ARM/DISARM para confirmar.
4. Pulse PROG dos veces para salirse.

e. Ajustar la hora

1. Introduzca el código de acceso y pulse PROG cinco veces.  parpadea en la pantalla.
2. Pulse ARM/DISARM para confirmar la selección.
3. La fecha aparece en la pantalla (AA/MM/DD) seguida de la hora. Modifique las cifras que parpadean con las teclas UP o DOWN. Pulse ARM/DISARM para confirmar la selección.
4. Pulse PROG para salirse del modo.

6. Comprobar la distancia entre el sensor y la unidad principal

Seleccione un lugar de montaje, pulse HOME y espere 60 segundos antes de activar el sensor. La unidad principal emite una señal sonora y la pantalla visualiza la zona del sensor. Pulse HOME para salirse del modo.

7. Utilizar el aparato

a. Activar el sistema

1. Introduzca el código de acceso y pulse ARM/DISARM.
2. Oirá tres bips sonoros. El icono ARM aparece en la pantalla.
3. Para activar el sistema, mantenga pulsada la tecla ARM del mando a distancia durante 2 segundos.
4. Oirá otro bip sonoro después de 60 segundos. La alarma está activada.
5. La unidad principal detecta el estado del sensor (cerrado o abierto). La alarma se activa si el sensor sigue abierto después de 5 segundos.

b. La alarma

1. Después de haber activado el sistema, la unidad principal visualizará el icono TRIGGER y la zona de detección en cuanto detecte una señal en la zona protegida. Oirá una sirena durante 30 segundos después de que se haya transcurrido el tiempo de entrada.
2. Tenga en cuenta que la sirena sólo suena si está activada (véase « 5.c. (Des)activar la sirena »).

c. Desactivar el sistema

1. Introduzca el código de acceso y pulse ARM/DISARM.
2. Oirá un bip sonoro. El icono ARM aparece en la pantalla de la unidad principal para confirmar la desactivación del sistema.
3. También es posible de mantener pulsada la tecla DISARM del mando a distancia durante 2 segundos.

d. La tecla « PANIC » (la alarma de pánico)

1. Pulse la tecla PANIC de la unidad principal o mantenga pulsada la tecla PANIC del mando a distancia durante 2 segundos. La alarma de pánico se activa.
2. Introduzca el código de acceso y pulse ARM/DISARM de la unidad principal para desactivar la sirena. También es posible de mantener pulsada la tecla DIASRM del mando a distancia durante 2 segundos.

e. La función « Home Mode »

En cuanto se capte una señal, la unidad principal visualizará la zona y emitirá un sonido. Por consiguiente, esta función le permite activar o desactivar una zona.

1. Pulse HOME para activar. Oirá un sonido. El icono HOME se visualiza en la pantalla.
2. Espere 60 segundos hasta que oirá un bip sonoro.
3. En cuanto se detecte una señal en la zona protegida, oirá un sonido.
4. Pulse HOME para salirse del modo.
5. Todas las zonas están activadas por defecto. Para desactivar una zona, introduzca el código de acceso y pulse HOME.
6. El icono ZONE 1 parpadea. Utilice UP o DOWN para seleccionar la zona y pulse ARM/DISARM para confirmar su elección. Luego, pulse ON u OFF para activar o desactivar la zona. Pulse ARM/DISARM para confirmar.
7. Vuelva a pulsar HOME para salirse del modo.

f. Otras funciones

1. El HAM1000WS está equipado con un LED que indica el estado de la pila. Reemplace la pila si este LED parpadea.
2. En el modo 'stand-by', pulse DOWN para visualizar los últimos 5 puntos de activación.

8. El detector de movimientos (referencia HAM1000WS/MDS, incl.)

a. Comprobar el detector de movimientos

Antes de montar el sensor, compruebe el alcance de transmisión. Pulse HOME de la unidad principal y alinee el detector para obtener una superficie lo más grande posible. Fije el detector provisionalmente. Pase delante del sensor para accionar el sensor. Oirá un sonido. Si la unidad principal no emite ningún sonido, alinee el detector.

b. La instalación

1. Abra el compartimiento de pilas e introduzca 1 pila alcalina de 9V (referencia **6LR61**, no incl.). Vuelva a cerrar el compartimiento de pilas.
2. Seleccione un lugar de montaje adecuado. Taladre los agujeros a una altura de 1.5 a 2m. Introduzca un taco en cada agujero y fije el soporte con los tornillos. Fije el detector en el soporte y alinee la unidad (véase figura).

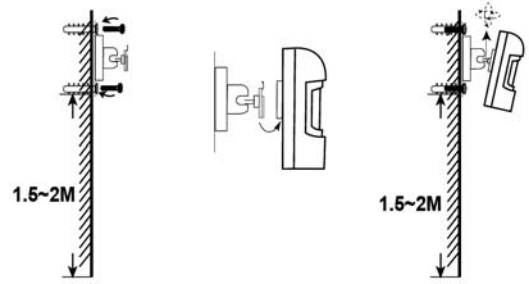

c. La pila

Reemplace la pila si el LED de indicación de pila baja parpadea.

9. El mando a distancia (referencia HAM1000WS/RC, incl.)

a. Instalar la pila

1. Abra el compartimiento de pilas con un destornillador adecuado e introduzca 1 pila del tipo CR2032 (incl.). Respete la polaridad. Las pilas tienen una autonomía de 5 a 6 meses (funcionamiento normal).
2. Cierre el compartimiento de pilas.

b. El alcance de transmisión

El alcance de transmisión es de ± 20 m. Reemplace las pilas si el alcance disminuye.

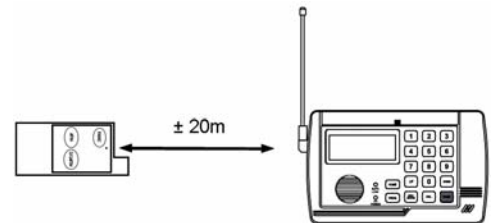

10. El sensor de puerta/ventanas (referencia HAM1000WS/SDWS, opcional)

a. Comprobar el sistema

Antes del montaje, compruebe el alcance de transmisión. Pulse la tecla HOME de la unidad principal, espere 60 segundos, abra y vuelva a cerrar el conmutador magnético del sensor para activar la alarma. Tire de la antena si fuera necesario.

b. La instalación

1. Abra el compartimiento de pilas e introduzca 1 pila de 9V (referencia **6LR61**, no incl.). Vuelva a cerrar el compartimiento de pilas.
2. Seleccione un lugar de montaje adecuado. Fije el sensor con cinta adhesiva de doble cara al marco de una puerta o a la ventana. Asegúrese de que alinee las marcas (▶ y ◀).
3. Es posible añadir sensores cableados adicionales para ampliar la zona protegida.
 - Abra el compartimiento de pilas del sensor de puerta/ventanas.
 - Desatornille el tornillo de los bornes y quite el cableado de conexión.
 - Mida la distancia entre el sensor y el emisor y corte el cable de conexión a la longitud deseada. Desnude el extremo de los cables a una longitud de 1.5cm y trence los extremos.
 - Conecte el sensor al emisor. Asegúrese de que establezca una conexión en bucle. Establezca una conexión en serie si utiliza más de un sensor (véase fig.).

c. Uso

El aparato pasa al modo 'stand-by' 60 segundos después de haber introducido la pila.

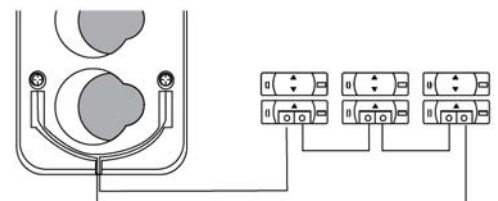

11. El sensor de puerta/ventanas con alarma (referencia HAM1000WS/DWS, opcional)

a. Comprobar el sensor

Antes del montaje, compruebe el alcance de transmisión. Pulse la tecla HOME de la unidad principal, espere 60 segundos, abra y vuelva a cerrar el conmutador magnético del sensor para activar la alarma. Tire de la antena si fuera necesario.

b. La instalación

1. Abra el compartimiento de pilas e introduzca 1 pila de 9V (referencia **6LR61**, no incl.). Vuelva a cerrar el compartimiento de pilas.
2. Seleccione un lugar de montaje adecuado. Taladre los agujeros e introduzca un taco en cada agujero. Fije el sensor a los tornillos.
3. Fije el sensor con cinta adhesiva de doble cara al marco de una puerta o a la ventana. Asegúrese de que alinee los marcos (▶ y ◀).
4. Conecte el sensor al emisor. Establezca una conexión en serie al utilizar más de un sensor (véase fig.).

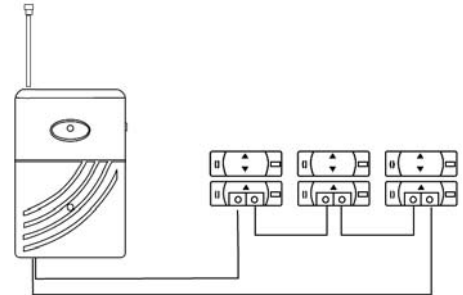

12. Solución de problemas

Problema	Solución
Es imposible activar / desactivar la unidad principal	<ul style="list-style-type: none"> • Asegúrese de que entre el código de acceso correcto. • Reinicialice (▶ ◯ ◀) la unidad principal con un objeto afilado para activar / desactivar el sistema.
El mando a distancia no funciona	<ul style="list-style-type: none"> • Verifique el estado de las pilas y reemplácelas si fuera necesario. • Vuelva a programar el código de identificación (véase « 5.b. Los códigos de identificación »)

13. Especificaciones

Alimentación

Unidad principal	9VCC / 500mA (incl.) (pila de reserva de 9V, referencia 6LR61 , no incl.)
Detector de movimientos	1 pila de 9V (referencia 6LR61)
Mando a distancia	1 pila del tipo CR2032 (incl.)
Peso de la unidad principal	850g

Para más información sobre este producto, visite nuestra página web www.velleman.eu. Se pueden modificar las especificaciones y el contenido de este manual sin previo aviso.

HAM1000WS – DRAHTLOSES ALARMSYSTEM

1. Einführung

An alle Einwohner der Europäischen Union

Wichtige Umweltinformationen über dieses Produkt



Dieses Symbol auf dem Produkt oder der Verpackung zeigt an, dass die Entsorgung dieses Produktes nach seinem Lebenszyklus der Umwelt Schaden zufügen kann.

Entsorgen Sie die Einheit (oder verwendeten Batterien) nicht als unsortiertes Hausmüll; die Einheit oder verwendeten Batterien müssen von einer spezialisierten Firma zwecks Recycling entsorgt werden.

Diese Einheit muss an den Händler oder ein örtliches Recycling-Unternehmen retourniert werden.

Respektieren Sie die örtlichen Umweltvorschriften.

Falls Zweifel bestehen, wenden Sie sich für Entsorgungsrichtlinien an Ihre örtliche Behörde.

Sicherheits- und Gebrauchsanforderungen sind für jedes Land oder jede Region von Ankauf anders. Wenden Sie sich für die Installation und den Gebrauch an Ihre örtliche Behörde.

Wir bedanken uns für den Kauf des **HAM1000WS**! Das Gerät ist ein drahtloses Alarmsystem, das Sie warnt, wenn ein Eindringling die überwachte Zone betritt. Lesen Sie diese Bedienungsanleitung vor Inbetriebnahme sorgfältig durch. Überprüfen Sie, ob Transportschäden vorliegen. Sollte dies der Fall sein, verwenden Sie das Gerät nicht und wenden Sie sich an Ihren Händler.

2. Sicherheitshinweise

- Bei Schäden, die durch Nichtbeachtung der Bedienungsanleitung verursacht werden, erlischt der Garantieanspruch. Für daraus resultierende Folgeschäden übernimmt der Hersteller keine Haftung.
- Verwenden Sie die Originalverpackung, wenn das Gerät transportiert werden soll.
- Eigenmächtige Änderungen sind aus Sicherheitsgründen verboten.
- Setzen Sie das Gerät keinem Regen oder direktem Sonnenlicht aus.
- Legen Sie nie das Ohr gegen das Gerät, da die Sirene sehr laut ist.
- Halten Sie das Gerät von Wärmequellen wie z.B. Heizungen, Heizkörper, usw. fern.
- Es ist möglich, dass das Gerät in der unmittelbaren Nähe von einer Wärmequelle installiert worden ist, wenn der Alarm ohne Grund ertönt. Verstellen Sie das Gerät in diesem Fall oder richten Sie es auf einen anderen Punkt.
- Dieses System schützt Ihr Haus und Ihren Besitz bei korrekter Anwendung. Es garantiert aber keinen völligen Schutz vor Einbruch oder Diebstahl. VELLEMAN NV übernimmt also keine Haftung für Diebstahl oder Schäden während eines Einbruchs.

3. Umschreibung (siehe Abb. 1)

- | | |
|--------------------------------|--------------------------------------|
| 1. Eingang Antenne | 8. Summer |
| 2. Antenne | 9. Reset-Taste ► ◯ ◀ |
| 3. LCD-Display | 10. Batteriefach |
| 4. Anzeige erschöpfte Batterie | 11. Externer Anschluss |
| 5. DC Power LED | 12. AC-Eingang |
| 6. Zifferntasten | 13. 9V-Batterie (nicht mitgeliefert) |
| 7. 9VDC-Eingang | |

4. Installation

1. Entfernen Sie das Batteriefach und legen Sie 1 x 9V-Alkalinebatterie ein (Bestell-Nr. **6LR61**, nicht mitgeliefert). Diese Batterie ist eine Notstrombatterie, die das Gerät versorgt während einer Stromunterbrechung.
2. Stecken Sie die Antenne in den Eingang und richten Sie die Antenne nach oben. Biegen Sie, wenn nötig, die Antenne vorsichtig recht.
3. Stecken Sie den AC-Adapter in den 9V-Eingang.
4. Befestigen Sie das Gerät nun, wenn gewünscht, an der Wand. Wählen Sie einen geeigneten Montageort in einer Höhe von 1.5 bis 2m aus. Bohren Sie die Löcher und befestigen Sie die Dübel und Schrauben. Hängen Sie das Gerät an die Schrauben (siehe Abb.).

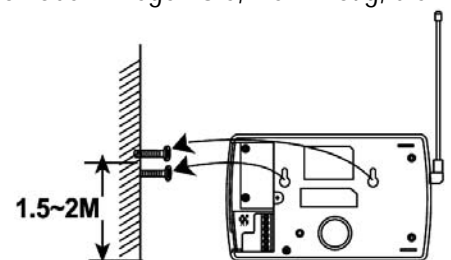

5. Das Sicherheitssystem einstellen

Dieses System kann nur im 'Stand-by-Modus' eingestellt werden. Das Gerät verlässt 15 Sekunden nach der letzten Handlung automatisch das Setup-Menü. Bemerken Sie, dass das **HAM1000WS** einen Standard-Zugangscode (000) hat. Diesen Code können Sie natürlich ändern.

a. Den Zugangscode ändern

1. Geben Sie den Standard-Zugangscode (000) ein. Drücken Sie ein Mal PROG. PASSWORD blinkt im Display.
2. Drücken Sie ARM/DISARM, um anzuzeigen, dass Sie den Code ändern möchten.

3. Geben Sie Ihren persönlichen Code ein (3 bis 6 Stellen) und drücken Sie ARM/DISARM, um den neuen Code zu bestätigen.
4. Wählen Sie mit DOWN oder UP eine andere Setup-Option. Drücken Sie fünf Mal PROG, um das Menü zu verlassen.

BEMERKUNG: Wenn Sie den Zugangscode vergessen haben, halten Sie PROG gedrückt und drücken Sie RESET ► ◯ ◀ mit einem scharfen Gegenstand. Lassen Sie PROG los. Der Standard-Zugangscode (000) wird wieder eingestellt und Datum und Zeit werden rückgesetzt. Alle anderen Einstellungen bleiben bewahrt.

b. ID-Codes

Die Sensoren und die Fernbedienung werden mit einem Standard-Code geliefert, damit Sie das System sofort verwenden können. Sie können aber das aktuelle System erweitern, indem Sie mehr Sensoren verwenden. Die Sensoren müssen also kodiert werden:

1. Geben Sie den Standard-Zugangscode ein und drücken Sie zwei Mal PROG. LEARN blinkt im Display.
2. Drücken Sie ARM/DISARM zur Bestätigung. Sie bekommen nun einen Zugang zum Lern-Modus. ZONE 1 blinkt.
3. Drücken Sie UP oder DOWN, um die Zone auszuwählen. Eine Zone ist entweder kodiert (FULL) oder nicht (NO ID CODE). Wählen Sie einen folgenden Code aus, wenn dieser schon kodiert ist oder drücken Sie DEL, um den Code zu löschen. Ein nicht-kodierter Code kann also kodiert werden.
4. Drücken Sie ARM/DISARM, um die Codewahl zu bestätigen.
5. Triggern Sie den Bewegungsmelder des Tür-/Fensteralarms oder drücken Sie eine Taste der Fernbedienung. Es ertönt einen langen Signalton zur Bestätigung der Kodierung.
6. Drücken Sie UP oder DOWN, um eine andere Zone auszuwählen oder drücken Sie drei Mal PROG, um das Menü zu verlassen.

c. Sirene EIN/AUS

1. Geben Sie den Zugangscode ein und drücken Sie drei Mal PROG, um die Sirene auszuschalten.
2. Das -Symbol blinkt im Display. Drücken Sie ARM/DISARM zur Bestätigung.
3. Schalten Sie die Sirene mit UP oder DOWN ein oder aus. Drücken Sie ARM/DISARM zur Bestätigung.
4. Drücken Sie UP oder DOWN, um eine andere Setup-Option auszuwählen oder drücken Sie drei Mal PROG, um das Menü zu verlassen.

d. Verzögerungszeit einstellen

Das Gerät hat eine Standard-Verzögerungszeit von 20 Sekunden.

1. Geben Sie den Zugangscode ein und drücken Sie vier Mal PROG. ENTRY blinkt im Display.
2. Drücken Sie ARM/DISARM, um Ihre Wahl zu bestätigen.
3. Wählen Sie die Verzögerungszeit (0, 5, 10 oder 20 Sekunden) mit UP oder DOWN aus. Drücken Sie ARM/DISARM zur Bestätigung.
4. Drücken Sie zwei Mal PROG, um das Menü zu verlassen.

e. Zeiteinstellung

1. Geben Sie den Zugangscode ein und drücken Sie fünf Mal PROG.  blinkt im Display.
2. Drücken Sie ARM/DISARM, um Ihre Wahl zu bestätigen.
3. Zuerst erscheint das Datum und danach erscheint die Zeit im Display (JJ/MM/TT). Sie können die blinkenden Ziffern nun mit UP oder DOWN ändern. Drücken Sie ARM/DISARM, um Ihre Wahl zu bestätigen.
4. Drücken Sie PROG wenn Sie alles eingestellt haben.

6. Den Abstand zwischen Sensor und Haupteinheit überprüfen

Wählen Sie einen Montageort aus. Drücken Sie HOME und triggern Sie den Sensor nach etwa 60 Sekunden. Die Haupteinheit gibt einen Signalton ab und das LCD-Display zeigt die Zonennummer des Sensors. Drücken Sie HOME, um diesen Modus zu verlassen.

7. Das Gerät gebrauchen

a. Das System einschalten

1. Geben Sie den Zugangscode ein und drücken Sie ARM/DISARM.
2. Es ertönen drei Beeps während ARM im Display erscheint.
3. Um das System einzuschalten, halten Sie ARM auf der Fernbedienung 2 Sekunden gedrückt.
4. Nach 60 Sekunden ertönt noch einen Pfeifton. Das System ist jetzt aktiviert.
5. Die Haupteinheit kann nun den Status des Sensors bestimmen (geschlossen oder offen). Bemerkten Sie, dass der Alarm eingeschaltet wird wenn der Sensor nach 5 Sekunden noch immer geöffnet ist.

b. Alarm

1. Ein eingeschaltetes Gerät zeigt, wenn es ein Signal innerhalb der gesicherten Zone empfängt, TRIGGER und die Zonennummer an. Nach dem Ablauf der eingestellten Verzögerungszeit, ertönt während 30 Sekunden einen Beep.
2. Bemerkten Sie, dass die Sirene nur hörbar ist, wenn Sie diese aktiviert haben (siehe "5.c. Sirene EIN/AUS").

c. Das System ausschalten

1. Geben Sie den Zugangscode ein und drücken Sie ARM/DISARM.
2. Es ertönt einen Beep. ARM verschwindet vom Display; Das System ist ausgeschaltet.
3. Sie können auch DISARM auf der Fernbedienung 2 Sekunden gedrückt halten.

d. De PANIC-Taste

1. Drücken Sie PANIC (Haupteinheit) oder halten Sie PANIC (Fernbedienung) 2 Sekunden gedrückt. Der Panikalarm wird sofort eingeschaltet.
2. Geben Sie den Zugangscode ein und drücken Sie ARM/DISARM auf der Haupteinheit, um der Alarm auszuschalten. Sie können auch DISARM auf der Fernbedienung 2 Sekunden gedrückt halten.

e. De 'Home Mode'-Funktion

Wenn ein Signal ausgelöst wird, so zeigt die Haupteinheit die Zone und es ertönt einen Beep. Mit dieser Funktion können Sie also eine Zone ein- oder ausschalten.

1. Drücken Sie HOME. Es ertönt einen Beep und HOME erscheint im LCD-Display.
2. Warten Sie 60 Sekunden bis Sie einen Beep hören.
3. Wenn der Sensor ein Signal empfängt innerhalb der Sicherheitszone, ertönt einen Beep.
4. Drücken Sie HOME, um den Modus zu verlassen.
5. Alle Zonen sind standardmäßig aktiviert. Um eine Zone auszuschalten, geben Sie den Zugangscode ein und drücken Sie HOME.
6. ZONE 1 blinkt im Display. Wählen Sie die Zone mit UP oder DOWN aus und drücken Sie ARM/DISARM, um Ihre Wahl zu bestätigen. Drücken Sie danach ON oder OFF, um die Zone ein- oder auszuschalten. Drücken Sie ARM/DISARM zur Bestätigung.
7. Drücken Sie HOME wieder, um den Modus zu verlassen.

f. Andere Funktionen

1. Das **HAM1000WS** ist mit einer LED-Anzeige für leere Batterien ausgestattet. Wechseln Sie die Batterien wenn diese LED blinkt.
2. Im Stand-By-Modus drücken Sie **DOWN**, um die letzten 5 Triggerpunkten zu sehen.

8. Der Bewegungsmelder (Bestell-Nr. HAM1000WS/MDS, mitgeliefert)

a. Den Bewegungsmelder überprüfen

Überprüfen Sie den Sendebereich, ehe Sie den Bewegungsmelder installieren. Drücken Sie **HOME** auf der Haupteinheit und installieren Sie den Bewegungsmelder so, dass er einen möglichst großen Bereich hat. Montieren Sie den Melder vorläufig und passieren Sie vorbei den Sensor. Der Alarm ertönt. Wenn dies nicht der Fall ist, richten Sie den Sensor aufs Neue.

b. Installation

1. Öffnen Sie das Batteriefach und legen Sie 1 x 9V-Alkalinebatterie ein (Bestell-Nr. **6LR61**, nicht mitgeliefert). Schließen Sie das Batteriefach.
2. Suchen Sie sich einen geeigneten Montageort in einer Höhe von 1.5 bis 2m. Bohren Sie die Löcher, stecken Sie die Nypondübel ein und befestigen Sie den Montagebügel mit Schrauben. Schieben Sie das Gerät über den Bügel (siehe Abb.) und richten Sie es.

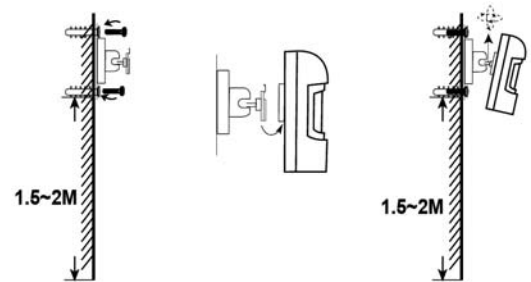

c. Die Batterie

Wechseln Sie die Batterie wenn die Anzeige für leere Batterien leuchtet.

9. Die Fernbedienung (Bestell-Nr. HAM1000WS/RC, mitgeliefert)

a. Die Batterien einlegen

1. Öffnen Sie das Batteriefach mit einem geeigneten Schraubendreher und legen Sie 1 x CR2032-Batterie (mitgeliefert) polungsrichtig ein. Die Batterien haben eine Lebensdauer von 5 bis 6 Monaten (bei normalem Gebrauch).
2. Schließen Sie das Batteriefach.

b. Sendebereich

Der Sendebereich beträgt $\pm 20m$. Wechseln Sie die Batterien wenn der Abstand sich verringert.

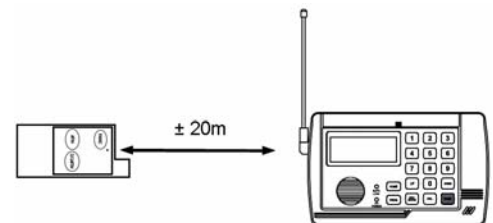

10. Tür-/Fenstersensor (Bestell-Nr. HAM1000WS/SDWS, optional)

a. Das System prüfen

Überprüfen Sie den Sendebereich, ehe Sie die Sensoren installieren. Drücken Sie **HOME** der Haupteinheit, warten Sie 60 Sekunden, öffnen und schließen Sie den magnetischen Schalter des Tür-/Fenstersensors, um den Alarm einzuschalten. Ziehen Sie die Antenne aus wenn nötig.

b. Installation

1. Öffnen Sie das Batteriefach und legen Sie 1 x 9V-Batterie (Bestell-Nr. **6LR61**, nicht mitgeliefert) ein. Schließen Sie das Batteriefach.
2. Suchen Sie sich einen geeigneten Montageort. Befestigen Sie den Sensor mit doppelseitigem Klebeband am Fenster oder am Türrahmen. Sorgen Sie dafür, dass beide Markierungen ausgerichtet sind (► und ◄).
3. Es ist möglich, zusätzliche Sensoren anzuschließen und so eine gesicherte Oberfläche auszubreiten.
 - Öffnen Sie das Batteriefach des Tür-/Fenstersensors.

- Machen Sie die Schraube vom Anschluss los und entfernen Sie die Anschlusskabel.
- Messen Sie den Abstand zwischen Sensor und Sender und schneiden Sie die Kabel in korrekter Länge ab. Sorgen Sie dafür, dass Sie etwa 1.5cm vom Kabel abisolieren und verdrehen Sie die Aderenden.
- Verbinden Sie den Sensor mit dem Sender. Schalten Sie Sensor und Sender in einer Schleife. Verbinden Sie in Serie wenn Sie mehrere Sensoren verwenden (siehe Abb.).

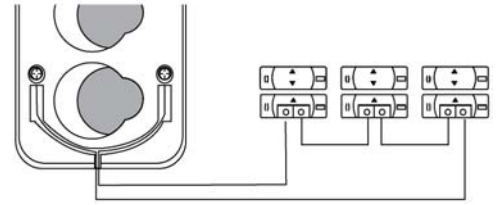

c. Gebrauch

Das Gerät schaltet 60 Sekunden nachdem Sie die Batterie eingelegt haben auf Stand-By um.

11. Tür-/Fenstersensor mit Alarm (Bestell-Nr. HAM1000WS/DWS, optional)

a. Den Tür-/Fenstersensor überprüfen

Überprüfen Sie den Sendebereich, ehe Sie die Sensoren installieren. Drücken Sie HOME der Haupteinheit, warten Sie 60 Sekunden, öffnen und schließen Sie den magnetischen Schalter des Tür-/Fenstersensors, um den Alarm einzuschalten. Ziehen Sie die Antenne aus wenn nötig.

b. Installation

1. Öffnen Sie das Batteriefach und legen Sie 1 x 9V-Batterie (Bestell-Nr. **6LR61**, nicht mitgeliefert) ein. Schließen Sie das Batteriefach.
2. Suchen Sie sich einen geeigneten Montageort. Bohren Sie die Löcher, stecken Sie die Nylondübel und Schrauben ein. Befestigen Sie den Sensor an den Schrauben.
3. Befestigen Sie den Sensor mit doppelseitigem Klebeband am Fenster oder am Türrahmen. Sorgen Sie dafür, dass beide Markierungen ausgerichtet sind (▶ und ◀).
4. Verbinden Sie den Sensor mit dem Sender. Verbinden Sie in Serie wenn Sie mehrere Sensoren verwenden (siehe Abb.).

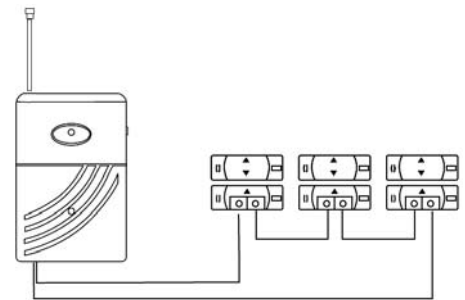

12. Fehlersuche

<i>Problem</i>	<i>Mögliche Lösung</i>
Die Haupteinheit kann nicht ein- oder ausgeschaltet werden	<ul style="list-style-type: none"> • Überprüfen Sie, ob Sie den richtigen Zugangscode eingegeben haben. • Setzen Sie (▶ ◯ ◀) die Haupteinheit mit einem scharfen Gegenstand zurück. Versuchen Sie die Haupteinheit wieder ein- oder auszuschalten.
Fernbedienung funktioniert nicht	<ul style="list-style-type: none"> • Überprüfen Sie die Batterie und ersetzen Sie diese wenn nötig. • Programmieren Sie den ID-Code wieder (siehe "5.b. ID-Codes")

13. Technische Daten

Stromversorgung	
Haupteinheit	9VDC / 500mA (inkl.) (9V-Backup-Batterie, Bestell-Nr. 6LR61 , nicht mitgeliefert)
Bewegungsmelder	1 x 9V-Batterie (Bestell-Nr. 6LR61)
Fernbedienung	1 x CR2032-Batterie (mitgeliefert)
Gewicht der Haupteinheit	850g

Für mehr Informationen zu diesem Produkt, siehe www.velleman.eu.
Alle Änderungen ohne vorherige Ankündigung vorbehalten.



velleman[®]
components

EC DECLARATION OF CONFORMITY

It is hereby declared that following designated product(s):

WIRELESS SECURITY ALARM SYSTEM SET

(Type of equipment, description)

HAM1000WS

(Model designation)

complies with the essential protection requirements of Council Directive 89/336/EEC, 93/68/EEC and its amendments on the approximation of the laws of the Member States relating to electromagnetic compatibility.

This declaration applies to all specimens manufactured identical to the model submitted for testing / evaluation.

Assessment of compliance of the product with the requirements relating to electromagnetic compatibility was based on the following standards :

EN 61000-6-3 : 2001

EN 61000-3-2 : 2000

EN 50130-4 : 1995 + A1 : 1998

EN 61000-3-3 : 1995 + A1 : 2001

EMC

This declaration is the sole responsibility of the manufacturer / importer :

VELLEMAN COMPONENTS N.V.

Legen Heirweg, 33

9890 Gavere

Belgium

Authorised person signing for the company,

Mr. Luc De Meyer - Purchase Manager

Date and place of issue,

Gavere, 30 oktober 2008





velleman[®]
components

EC DECLARATION OF CONFORMITY **CE**

It is hereby declared that following designated product(s):

WIRELESS SECURITY ALARM SYSTEM SET & ACCESSORIES

(Type of equipment, description)

HAM1000WS, HAM1000WS/DWS, HAM1000WS/RC, HAM1000WS/MDS, HAM1000WS/SDWS

(Model designation)

complies with the essential protection requirements of European Community Directive 73/23/EEC, 93/68/EEC and its amendments on the approximation of the laws of the Member States relating to the Low Voltage Directive.

This declaration applies to all specimens manufactured identical to the model submitted for testing / evaluation.

Assessment of compliance of the product with the requirements relating to the Low Voltage Directive was based on the following standards :

EN 60950-1 : 2001

LVD

This declaration is the sole responsibility of the manufacturer / importer :

VELLEMAN COMPONENTS N.V.
Legen Heirweg, 33
9890 Gavere
Belgium

Authorised person signing for the company,

Mr. Luc De Meyer - Purchase Manager

Date and place of issue,

Gavere, 30 oktober 2008





velleman[®]
components



R&TTE Declaration of Conformity
R&TTE Verklaring van overeenstemming
Déclaration de conformité R&TTE
R&TTE Konformitätserklärung
Declaración de conformidad R&TTE

We / wij / nous / Wir / Nostros

Velleman Components NV
Legen Heirweg, 33
9890 Gavere (België)

Declare on our own responsibility that the finished product(s) :
Verklaren op eigen verantwoordelijkheid dat het afgewerkte product :
Déclarons sous notre propre responsabilité que le produit fini :
Erklären voll verantwortlich dass nachfolgendes Produkt :
Declaramos bajo nuestra sola responsabilidad que el producto mencionado a continuación :

Brand / merk / marque / Marke / marca :

VELLEMAN

Trade name / handelsnaam / denomination commerciale / Markenname / denominación comercial :

WIRELESS SECURITY ALARM SYSTEM SET & ACCESSORIES

Type or model / type of model / type ou modèle / Typ oder Modell / tipo o modelo :

**HAM1000WS, HAM1000WS/DWS, HAM1000WS/RC,
HAM1000WS/MDS, HAM1000WS/SDWS**

constituting the subject of this declaration, conforms with the essential requirements and other relevant stipulations of the R&TTE Directive (1999/5/EC).

die het voorwerp uitmaakt van deze verklaring, voldoet aan de essentiële vereisten en andere relevante bepalingen van de R&TTE Richtlijn (1999/5/EC).

faisant l'objet de la présente déclaration, satisfait aux exigences essentielles et toute autre stipulation pertinente de la directive R&TTE Directive (1999/5/EC).

auf das sich diese Erklärung bezieht, den grundlegenden Anforderungen und anderen relevanten Vereinbarungen der R&TTE-Richtlinie (1999/5/EC) entspricht.

cumple los requisitos esenciales y las otras estipulaciones relevantes de la Directiva R&TTE (1999/5/EC).

The product conforms to the following norm(s) and/or one or several other normative documents:

Het product voldoet aan de volgende norm(en) en/of meerdere andere normgevende documenten:

Le produit est conforme à la norme suivante / aux normes suivantes et/ou à plusieurs autres documents normatifs:

Das Produkt entspricht den folgenden Normen und/oder anderen normativen Dokumenten:

Es conforme a la(s) siguiente(s) norma(s) y/o a uno o varios otros documentos normativos:

EMC : -

LVD: **EN 60950-1 : 2001**

R&TTE: **EN 300 220-3 V1.3.1 : 2000**

EN 301 489-3 V1.4.1 : 2002

Technical data are available and can be obtained from :

Les données techniques sont disponibles et peuvent être obtenues chez :

Technische gegevens zijn beschikbaar en kunnen worden aangevraagd bij :

Die technische Dokumentation zu den oben genannten Produkten wird geführt bei:

Los datos técnicos están disponibles y pueden ser solicitados a:

Velleman Components NV

Legen Heirweg, 33

9890 Gavere (België)

Place and date of issue / Plaats en datum van uitgifte / Place et date d'émission / Ort und Datum der Ausstellung / Lugar y fecha de emisión :

Gavere, 8/2/2007

Authorised signatory for the company / Bevoegde ondertekenaar voor de firma / Signataire autorisé(e) de la société / bevollmächtigte Person/ Respabonsle de la empresa:

Mr. Luc De Meyer - Purchasing Manager

